

NOVITEK®



INSTALLATIONS- OCH BRUKSANVISNING FÖR UTESPABAD

**STANDARD
SELECT
EXCLUSIVE
LUMISPA**



TILL KUNDEN

SÄKERHETSANVISNINGAR	4
INSTALLATION OCH IBRUKTAGNING	
INSTALLATIONSPLATS	5
INSTALLATION PÅ MARKEN	5
INSTALLATION PÅ TRÄDDÄCK	5
INFÄLLNING I TRÄDDÄCK	5
INSTALLATION INOMHUS	5
IBRUKTAGNING	6
ELINSTALLATION	6
ELANSLUTNING	6
AVLUFTNINGSAVVISNING	6

SKÖTSEL

ALLMÄNT	7
PÅFYLLNING AV SPABAD	7
TÖMNING AV SPABAD	7
SPABADETS RENGÖRING	8
NACKKUDDAR	8
ISOLEREINGSLOCK	8
STRÖMAVBROTT	8
ANVÄNDNING PÅ VINTERN	8
VINTERTÖMNING	8

VATTENBEHANDLING

FILTER	9
OZONRENGÖRING	9
RENGÖRINGSKEMIKALIER	9
FELSÖKNINGSGUIDE FÖR VATTENSKÖTSEL	10

SELECT PREMIUM, EXCLUSIVE JA LUMISPA

HUVUDMENY	11
SYMBOLER	11
NAVIGERING	11
INSTÄLLNING AV TID	12
INSTÄLLNING AV TEMPERATUR	12
MASSAGEPUMPAR	12
LUFTVRED	12
LED-BELYSNING	12
KNAPPLÅS	12
FUNKTIONSLÄGEN	13
SERVICELÄGE	13
HÖG- OCH LÅGTEMPERATURINSTÄLLNING	13
FILTRERINGSPERIODER	13
ROTERING AV SKÄRMEN	14
TIDSINSTÄLLDA MEDDELANDEN	14
TEMPERATUR- OCH TIDSFORMAT	14
SPRÅK	14
TEKNISKA INSTÄLLNINGAR	14
FELMEDDELANDEN PÅ SKÄRMEN	15

SELECT BASIC

HUVUDMENY	16
NAVIGERING	16
INSTÄLLNING AV TID	17
INSTÄLLNING AV TEMPERATUR	17
MASSAGEPUMPAR	17
LUFTVRED	17
LED-BELYSNING	17
KNAPPLÅS	17
FUNKTIONSLÄGEN	18
SERVICELÄGE	18
HÖG- OCH LÅGTEMPERATURINSTÄLLNING	18
FILTRERINGSPERIODER	18
ROTERING AV SKÄRMEN	19
TEKNISKA INSTÄLLNINGAR	19
AVANCERADE INSTÄLLNINGAR	19
SYSTEMINFORMATION	19
SPA-MENY	20
SNABBMENY	20
TIDSINSTÄLLDA MEDDELANDEN	20
FELMEDDELANDEN	21

STANDARD

HUVUDMENY	22
SKÄRMENS SYMBOLER	22
MASSAGEPUMPAR	22
INSTÄLLNING AV TEMPERATUR	22
INSTÄLLNING AV TID	23
ROTERING AV SKÄRMEN	23
LED-BELYSNING	23
KNAPPLÅS	23
FUNKTIONSLÄGEN	23
SERVICELÄGE	23
HÖG- OCH LÅGTEMPERATURINSTÄLLNING	24
FILTRERINGSPERIODER	24
RENGÖRINGSINSTÄLLNING	24
TIDSINSTÄLLDA MEDDELANDEN	25
FELKODER	26

FABRIKSMONTERADE TILLVAL

EXTRAVÄRMARE	27
DELAD PANEL	27
MICROSILK	27
CMS™-FJÄRRKONTROLL	28

ALLMÄNNA GARANTIVILLKOR

VILLKOR FÖR GILTIGHET AV GARANTI	29
KOMMERSIELLT BRUK	29
BEGRÄNSNINGAR	29
GARANTI PÅ VISNINGSPRODUKTER	29
GARANTITÄTGÄRDER	30
KREDITERING AV GARANTIDELAR	30

Tillverkaren eller säljaren ansvarar inte för om spabadet är felaktigt installerat, om man har utfört ändring-ar på den, om den har använts fel eller inte har underhållits korrekt. Ändringar täcker alla typer av system som kan leda till fel på en komponent, enheten eller driften och som inte är säkert. Missbruk och dåligt underhåll av spabadet täcker all typ av användning som inte följer vad som presenteras i den här bruksan-visningen eller som strider mot spabadets användningssyfte, i synnerhet användning av spabadet på annat sätt än i samband med bostaden, skada som orsakats av fel temperatur i spabadet, skada som orsakats av ett smutsigt, igentäppt eller igenkalkat fiberfilter, ytskada på spabadet som orsakats av användning av syra eller något annat tvättmedel som inte lämpar sig för ytan, skada på komponenter eller spabadets yta som beror på en felaktigt upprätthållen vattenkemi samt skada som orsakats av att ett tomt spabad inte täcks över utan utsatts för direkt solljus. Leverantören eller säljaren ansvarar inte för eventuella förluster under användning.

De här anvisningarna innehåller viktig information om installation, funktion och underhåll. Bekanta dig noga med anvisningarna före installation och idrifttagning. Spara anvisningarna för framtida behov.

Säkra, att leveransen innehåller följande:

- Spabad
- Isoleringslock
- Filter
- Startpaket (klor, pH+, pH- samt testremсор)

Tillverkaren förbehåller sig rätten att ändra produktens sammansättning eller struktur utan förvarning och utan förpliktelse.

SÄKERHETSANVISNINGAR

OBS! LÄS NOGGRANT OCH FÖLJ DESSA ANVISNINGAR!

- Barn får inte använda spabad utan tillsyn av en vuxen.
- Kontrollera vattentemperaturens lämplighet då du använder spabad med små barn.
- Låt inte barn klättra på isoleringslocket.
- Man får inte dyka i spabadet.
- Stäng isoleringslocket då spabadet inte är i bruk.
- Lämna inte sidopanelen öppen.
- Ta inte loss sugmunstyckena. Använd inte spabadet utan munstycken eller med trasiga munstycken.
- Hämta inte elektroniska apparater närmare än 2,5 meter från spabadet. Underlåtenhet att skapa ett säkerhetsavstånd ökar risken för elektroniska stötar och kan orsaka allvarliga skador eller dödsfall.
- Spabadets yta kan vara mycket hal. Var försiktig när du går in eller upp ur spabadet.
- Håll löst sittande kläder eller smycken borta från roterande munstycken och andra rörliga delar.
- Användning av narkotiska ämnen, alkohol eller läkemedel före eller under badandet kan orsaka drunkning. Användning under påverkan av de ovan nämnda ämnena sker på användarens egen risk. Man bör iaktta stor försiktighet. Vid användning av spabad bör man rådfråga läkaren som skrev ut medicinen.
- Om du har en pacemaker eller en konstgjord led får du använda spabad endast med tillstånd av läkare.
- Om man är gravid bör man först rådgöra med sin läkare innan man använder spabad.
- Vi rekommenderar max.30min bad åt gången, vart efter det är bra att svalka av i 5-10min.
- Ta hand om tillräcklig hydratisering.
- Över 40°C vatten är en risk för hälsan.

Spabadet levereras på pall i upprätt position. Spabadet kan flyttas från pallen med spännband antingen i upprätt eller horisontellt läge. Om man flyttar spabadet med människokraft vore det bra att vara 5-6 människor beroende på terrängen. Du kan även anlita ett transportbolag med kranbil. Dessa tilläggskostnader står kunden för.

OBS! När spabadet levereras till din gård, kontrollera att paketet är helt, att led lamporna och pumpars anslutningar är åtdragna. Dessa kan lossna under transporten. Vid möjliga transportskador bör det omedelbart göras en felanmälan till transportbolaget eller återförsäljaren.

INSTALLATIONSPLATS

Spabadet kan installeras rakt på marken, på trädäck, infäld i trädäck, balkong – eller även inomhus. Spabadet ska installeras på en jämn, stabil och frostbeständig grund. Grunden skall tåla en vikt på 2000 – 3000 kg. Felaktig installation kan leda till strukturella skador. Tillverkaren ansvarar inte för skador som uppstår på ett fel installerat spabad.

Runt installationsplatsen måste finnas tillräckligt med utrymme (min. 50cm), för det finns serviceluckor på varje sida som bör kunna öppnas vid behov.

INSTALLATION PÅ MARKEN

Spabadets grund bör vara jämn, strukturellt enhetlig och frostbeständig. Grunden kan tillverkas av betong, stenplattor, tegel, grus eller träd. Beroende på spabadsmodellen så bör grunden förbli oförändrad av en vikt på 2000 – 3000 kg. Spabadet har en egen bottenisolering så grunden kräver ingen extra isolering. Vi rekommenderar att göra grunden av minst 10 cm tjocka stenplattor.

INSTALLATION PÅ TRÄDDÄCK

Vid installation på trädäck bör man ta i beaktande samma krav som finns för installation på marken. Grunden bör vara enhetlig och stabil. Utöver det bör man säkra sig över att träddeckets tål beroende på spabadsmodellen en vikt på 2000 – 3000 kg.

INFÄLLNING I TRÄDDÄCK

Vid infällning i trädäck bör man ta i beaktande samma krav som finns för installation på marken.

Om spabadet sänks in i en terrass måste man bygga serviceluckor på varje sida. Serviceluckorna måste byggas så att sidopanelerna kan öppnas helt och att man kan arbeta bredvid spabadet.

Om spabadet har från fabriken en delad panel behövs det inte byggas separata serviceluckor. Nedsänkingsdjupet kan då vara max. 40 cm från spabadets botten till trädäckets yta.

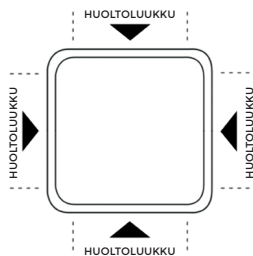

INSTALLATION INOMHUS

Installation av spabad inomhus kräver korrekt byggnadskrav och dränering. Området under spabadet måste vara jämnt. Säkra även att husets konstruktion tål vikten av ett fyllt spabad. Rummet måste även fylla alla byggnadsbestämmelser för våtrum. Tillverkaren ansvarar inte för skador som skett på grund av fel installation.

IBRUKTAGNING

OBS! Slå inte på strömmen innan spabadet är fyllt med vatten! Använd inte pumparna torra!

1. Vrid munstyckena medurs tills de är öppna.
2. Före påfyllning, kontrollera att led lamporna och alla pumpars anslutningar är åtdragna. Kopplingarna kan lossna under transporten.
3. Fyll spabadet med t.ex. trädgårdsslang genom filteröppningen, enda till den nivån var led lamporna befinner sig. Sådär hindrar du förekommandet av luftslussar. Se spabadets påfyllning.
4. Slå på strömmen först efter påfyllning.
5. När du slagit på strömmen visas först installationsinformationen på skärmen, varefter systemet övergår till initieringsläge (Priming Mode). Detta tar ca. 4-5 minuter.
6. Om det förekommer ett felmeddelande The water flow is low på skärmen betyder det att det finns överbliven luft i pumpen. Se avluftningsanvisningen.
7. Starta pumparna och kontrollera att det kommer vatten ur alla munstycken.

ELINSTALLATION

Elinstallationer får utföras enbart av en auktoriserad elektriker. Anslut spabadet till eluttaget enligt tabellen nedan. Elanslutningen bör ha en egen jordfelsbrytare. Ett hål för elkabeln kan borras genom yttre panelen på vilken sida som helst eller genom spabadets ABS-plast botten. I varje spabad är den sidan märkt var kontrollenheten befinner sig.

OBS! Kablar bör skalas ca.20mm och jordningsanslutningar måste göras korrekt. Kopplingsordningen är markerad i styrenheten bredvid terminalblocket.

ELANSLUTNING

3 X 16 A, 400V	2 X 16 A, 230V
SELECT: Salla, Olos, Halti	STANDARD: Luosto, Helmi, Ropi
EXCLUSIVE: Pallas, Levi, Malla, Kiilo, Ylläs	
LUMISPA: 603, 602, 601, 402, 401	

1. Säkra att spabadet är fyllt till Led-lamporna.
2. Öppna serviceluckan till styrenheten.
3. Koppla strömkabel till styrenheten.
4. Stäng serviceluckan

AVLUFTNINGSANVISNING

Luftsluss leder till att munstyckena inte fungerar alls eller till en del. Luftsluss kan vara orsak av för snabb påfyllning, vilket kan leda till att luft kan stängas in i rören eller sugledningarna. I detta fall kommer inte pumpen att kunna fylla sig själv och vattnet cirkulerar inte.

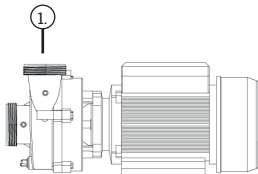

1. Öppna serviceluckan och lös en aning på anslutningen som befinner sig ovanpå pumpen.
2. Då vatten börjar rinna ut, dra åt anslutningen och starta pumpen. Pumpen pumpar ett tag varefter vattnet börjar rinna ordentligt.
3. Torka bort utspillt vatten och stäng serviceluckan. Spabadet är klart at användas.

ALLMÄNT

- Lämna inte spabadet ute i solen utan vatten eller skydd. Direkt solljus kan skada spabadets material. När spabadet inte används, sätt och lås isoleringslocket på sin plats, oavsett om spabadet är tomt eller fullt.
- Rulla inte spabadet på dess sida. Detta kommer att skada sidopanelerna.
- Försök inte öppna kontrollenheten. Det finns inga komponenter på insidan som användaren skulle själv kunna underhålla.
- Töm, rengör och fyll spabadet med rent vatten regelbundet.
- Rengör filter minst en gång i månaden.
- Ta en noggrann dusch utan tvål innan du går in i spabadet.
- I fötterna medföljande sand kan täppa till munstyckena.
- Byt vatten 2-3 gånger i året.

PÅFYLLNING AV SPABAD

1. Ta loss filtrets lock, avlägsna filtersikten och filtret. Som på bilden nedan.
2. Fyll spabadet med trädgårdsslang genom filteröppningen. Såhär hindrar du förekommandet av luftslussar.
3. Vi rekommenderar att fylla spabadet enda till den nivån var led lamporna befinner sig. Säkra att spabadet alltid har tillräckligt med vatten, att alla munstycken är under vattennivån.
4. Efter påfyllning, lägg filtret, filtersikten och filtrets lock på sin plats.
5. Starta spabadet och kolla att spabadet är i READY-läge.
6. Lägg på isoleringslocket.

TÖMNING AV SPABAD

1. Stäng av spabadet före tömning.
2. Spabadet töms med hjälp av dränkpump till avloppsbrunn. OBS! Använd inte dränkpump av metall.
3. Ta bort filtret efter tömning, enligt instruktionerna nedan.
4. Tvätta interiören noggrant med ett mildt desinficerande tvättmedel. Spraya tvättmedel på akrylytan och torka med en mjuk luddfri duk eller svamp.
5. Efter tvätt bör ytan vaxas. Vaxet skyddar effektivt den naturligt skinande ytan.

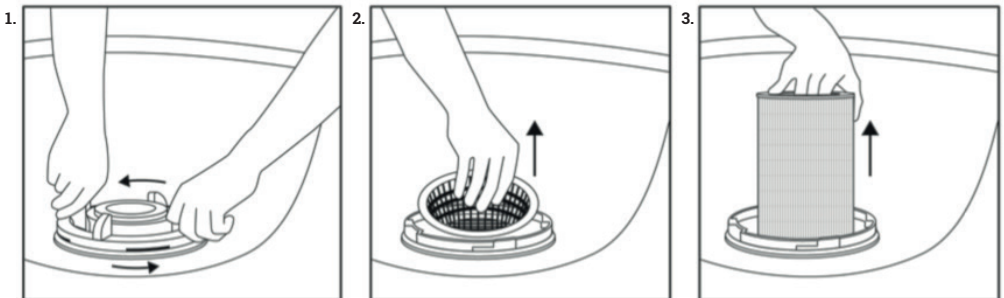

SPABADETS RENGÖRING

Använd mildt desinficerande tvättmedel för rengöring av ett spabad, torka med en luddfri duk eller svamp. Efter rengöring, torka spabadet nogga och vaxa det, vaxet skyddar effektivt den naturligt skinande ytan.. Panelen kan rengöras med våt svamp eller trasa.

NACKKUDDAR

Vi rekommenderar att ta loss nackkuddarna när spabadet inte används. Om nackkuddarna blir färgade av kemikalier bör dom behandlas med vinylbalsam, varefter ytan ännu behandlas med silikon spray.

ISOLEREINGSLOCK

Isoleringslocket tål en del vikt, men t.ex. snö bör avlägsnas. Använd inte vassa föremål för att ta bort snö, så att inte ytan av isoleringslocket går sönder. Tvätta och rengör isoleringslocket enbart med försedda medel, så att ytan hålls flexibel. **OBS! Isoleringslocket tål inte en vikt av en människa.**

STRÖMAVBROTT

Vid möjligt strömavbrott, **öppna inte isoleringslocket!** Spabadet startas om automatiskt efter att el har returnerats. Efter ett strömavbrott, kontrollera funktionerna och vattentemperaturen.

Korta strömavbrott, från några minuter till några timmar påverkar spabadets funktion. Spabadet är välisolerad och kommer inte att frysa under denna tid. Spabadet kräver flera dagars strömavbrott för att frysa. Vid långt strömavbrott, kontakta din återförsäljare eller servicetekniker.

ANVÄNDNING PÅ VINTERN

Spabadet är avsett för användning året om utomhus. Om du tömmer spabadet själv under vintern, täcker inte garantin kostnader som uppstår på grund av frysning.

Spabadet har en funktion som förhindrar frysning, den startar pumparna automatiskt när vattnets temperatur underskrider 6,7 °C. Funktionen skyddar ändå inte spabadet under strömavbrott.

Vi rekommenderar att du använder ett överdrag för spabadet eller isoleringslocket som en extra försiktighetsåtgärd för att förhindra frysning av vissa delar, det skyddar även från vind, regn och sol.

VINTERTÖMNING

Vi rekommenderar att man använder spabadet året om. Vintertömning av spabadet innebär alltid en risk för frysning. Om spabadet inte används på vintern rekommenderar vi att ställa in det på funktionsläget **REST** och använda överdrag för spabadet. **OBS! Skador orsakade av frysning täcks inte av garantin.**

Spabadets vatten sköts samtidigt på tre olika sätt. Filter, ozonrengöring och rengöringskemikalier. Med hjälp av dessa tre sätt håller vattnet rent och fräscht i en lång tid.

FILTER

Filtrets uppgift är att avlägsna synlig smuts och orenheter. Byt filtret alltid vid vattenbyte. Filtret kan bli igensatt av ackumulerade kalkmineralpartiklar i hårt vatten vilket kan leda till att vattenflödet minskar. För att förlänga livslängden på filtret och få en förbättrad filtrering rekommenderar vi att du rengör filtret 2 – 4 gånger i månaden. Spola igenom filtret ordentligt med en trädgårdsslang för att avlägsna all smuts mellan filtervecken. När det är rent lägger du tillbaka det i filterhållaren och stäng filtret.

Säkra dig att filtreringsperioden inte är på före du börjar byta filter. Du kan koppla av spabadets elanslutning eller så kan du lägga spabadet på **HOLD**. Instruktioner för filterbyte finner du någon sida bakåt.

OZONRENGÖRING

Ozonrengöringen avlägsnar bakterier, små partiklar och lukt från vattnet. Systemet fungerar när bubblor kommer ut från det gråa munstycket längst ner på spabadets botten.

Enheten är underhållsfri, och kräver inga åtgärder av användaren. Enheten rekommenderas dock bytas efter 3-4års användning, för att nå det effektivaste sättet av vattnets rengöring.

RENGÖRINGSKEMIKALIER

Rengöringskemikaliernas (klor) uppgift är att hålla vattnet desinficerat, klart och rent, även avlägsna bakterier från vattnet. Utöver klor kan även klorfria aktivsyretabletter eller SpaBalancer-rengöringsmedel användas. Noggrannare instruktioner finner du på burken av rengöringskemikalier du väljer att använda.

Klor fungerar bäst då vattnets pH-värde är 7,2- 7,6. Följ vattnets pH-värde regelbundet. Badande, klorering och möjligt regnvatten sänker vattnets pH-värde. Klor, pH- och pH+ förbrukningen är regionalt, för att pH-värdet, kalk- och järnhalten varierar betydligt kommunalt.

FELSÖKNINGSGUIDE FÖR VATTENSKÖTSEL

Spabadets skötsel och rengöring är enkelt och bekymmersfritt. Klor eller alternativ rengöringskemikalie bör doseras efter varje badstund, eller en gång i veckan fast spabadet inte skulle användas. Filtret bör tvättas minst en gång i månaden och bytas till nytt alltid vid vattenbyte. Vid vattenbyte 2 – 4 gånger i året bör spabadet tvättas med mildt desinficerande tvättmedel och en mjuk, luddfri trasa eller svamp.

Vi rekommenderar att duscha före badandet, för att förhindra inkommandet av främmande medel såsom fett, deodorant, parfym, krämer och stylingprodukter. Vattnet hålls så klarare och även filtret kräver inte lika ofta rengöring.

I tabellen finner du de vanligaste problem, orsaker och lösningar inom vattenskötsel.

PROBLEM	MÖJLIG ORSAK	LÖSNING
Grumligt vatten	<ul style="list-style-type: none"> • Smutsigt Filter 	<ul style="list-style-type: none"> • Rengör filtret • Justera pH-värdet till det rekommenderade • Dosera rengöringskemikalier • Byt vattnet i spabadet
Vattnet luktar	<ul style="list-style-type: none"> • För mycket organiskt material i vattnet • Otillräcklig dosering av rengöringskemikalier • Lågt pH-Värde 	<ul style="list-style-type: none"> • Justera pH-värdet till det rekommenderade • Dosera rengöringskemikalier
Klorluk	<ul style="list-style-type: none"> • För hög klorhalt • Lågt pH-värde 	<ul style="list-style-type: none"> • Vänta tills klornivån sjunker • Justera pH-värdet till det rekommenderade
Unken lukt	<ul style="list-style-type: none"> • Bakterie- eller alg tillväxt 	<ul style="list-style-type: none"> • Tillsätt tillräckligt med rengöringskemikalier • Om problemet är synligt eller ihållande, töm och rengör spabadet och fyll med vatten igen.
Organisk beläggning	<ul style="list-style-type: none"> • Olja och smuts har samlats 	<ul style="list-style-type: none"> • Torka bort smuset med ren trasa eller svamp
Algtillväxt	<ul style="list-style-type: none"> • För högt pH-värde 	<ul style="list-style-type: none"> • Justera pH-värdet till det rekommenderade • Dosera rengöringskemikalier
Hudirritation	<ul style="list-style-type: none"> • Ohygieniskt vatten • Den fria klornivån är över 5mg/l 	<ul style="list-style-type: none"> • Dosera rengöringskemikalier • Vänta tills nivån på fri klor sjunker
Fläckar på ytan	<ul style="list-style-type: none"> • Total alkalinitet och / eller pH-värdet är för lågt 	<ul style="list-style-type: none"> • Justera pH-värdet till det rekommenderade • Justera total alkalinitet till det rekommenderade
Förkalkning	<ul style="list-style-type: none"> • För mycket kalcium i vattnet • Total alkalinitet och / eller pH-värdet är för lågt 	<ul style="list-style-type: none"> • Justera pH-värdet till det rekommenderade • Om problemet är synligt eller ihållande, töm och rengör spabadet och fyll med vatten igen.

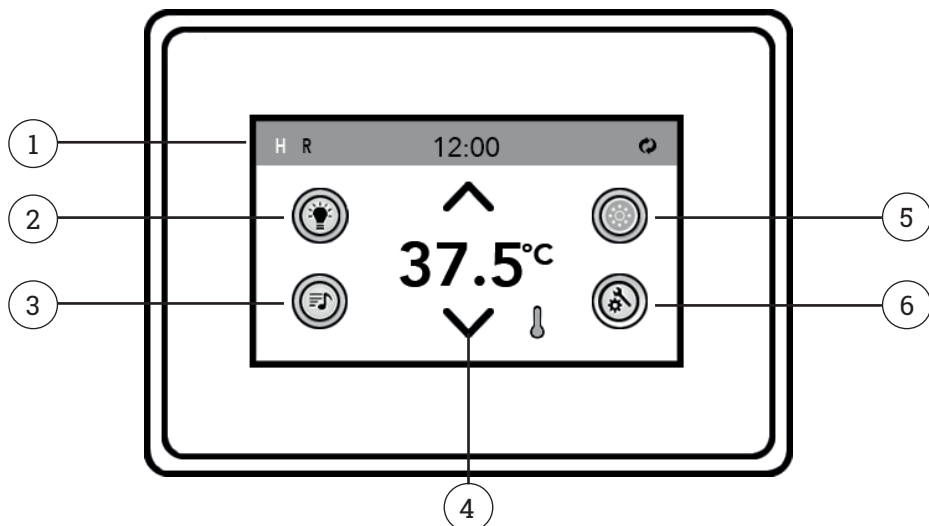

1. Status 2. LED-belysning 3. Musik (tillbehör) 4. Vattentemperatur 5. Spa-Meny 6. Inställningar

HUVUDMENY

I huvudmenyn finner du de viktigaste inställningar och aviseringar. Vattnets temperatur syns mitt på skärmen. I statusfältet på övre delen av skärmen ser du symboler för funktionslägen.

OBS! Skärmen går automatiskt i viloläge när den inte använts på 30 minuter. Skärmen vaknar igen då man trycker på den.

SYMBOLER

H = Hög temperatur

L = Låg temperatur

R = Ready-funktionsläge

☰ = Rest-funktionsläge

O₃ = Ozonrengöring igång

F1 = Filtreringsperiod 1 igång

F2 = Filtreringsperiod 2 igång

WiFi = WiFi ansluten

↻ = Rotation av skärmen

↶ = Tillbaka

📢 = Infomeddelande

🕒 = Påminnelse

⚠️ = Felkod

🔥 = Värmaren igång

🔒 = Skärmen låst

NAVIGERING

Spabadet är utrustat med pekskärm och navigering sker genom att trycka på symboler. T.ex till inställningar går man genom att trycka på inställningar symbolen (⚙️), och ett påminnelsemeddelande kan läsas genom att trycka på dess symbol (🕒). Beroende på vyn kan pilsymbolerna på skärmen användas för att ändra inställningar eller för att gå till nästa meny.

OBS! Skärmens utseende kan variera från den som finns i bruksanvisningen.

INSTÄLLNING AV TID

Tiden måste ställas in direkt efter installationen av spabadet, eftersom rätt tid är viktig för filtreringsperioderna. Om ingen tid är inställd visas Set Time. För att ställa in tiden, välj **Time** Ⓞ i **inställningsmenyn** Ⓞ. I tidsvisning, tryck först på timme eller minut och använd sedan pilsymbolerna för att ställa in tiden. Tryck på **Save** Ⓞ för att spara tiden.

INSTÄLLNING AV TEMPERATUR

Vattentemperaturen på spabadet är fabriksinställd till 38 ° C. Vattentemperaturen ställs in i huvudvyn genom att trycka på antingen upp- ^ eller nedpilen v, så den inställda temperaturtexten ändrar färg och ° C börjar blinka. Den inställda temperaturen sparas automatiskt.

MASSAGEPUMPAR

Det finns tre massagepumpar i spabadet. Pumpar kan startas genom att trycka på ikonerna **Jets 1**, **Jets 2** eller **Jets 3** Ⓞ i **spamenyn**. Massagehastigheten stängs automatiskt av efter 15 minuters inaktivitet eller genom att trycka på ikonerna **Jets** Ⓞ.

Om filterpumpen körs visas **Circ**-symbolen Ⓞ i **spamenyn**. Automatiskt startande filterpumpen kan inte stängas av.

OBS! Om spabadet är i READY-läget, startar filterpumpen automatiskt när spabadet kontrollerar vattentemperaturen.

LUFTVRED

Luftvred på spabadets kanter kan användas för att justera massagens kraft per säte. Massagekraften ökar när kontrollen vrids moturs och minskar därmed när den vrids medurs.



LED-BELYSNING

Led-belysningen på spabadet tänds genom att trycka på ljusikonen Ⓞ i **huvudmenyn** eller på **spamenyn**. Lamporna stängs av genom att trycka på ikonerna igen. Det finns olika färger och funktioner för LED-belysningen i spabadet. För att byta funktion, stäng av belysningen och starta om den omedelbart. Belysningen stängs automatiskt av fyra timmar efter start.

KNAPPLÅS



För att låsa pekskärmen, välj Inställningar Ⓞ från **Lock**-menyn Ⓞ.-menyn kan du välja antingen helskärmslås (**Panel**) eller inställningslås (**Settings**). Genom att endast låsa inställningarna kan de vanligaste spabadsfunktioner användas normalt. För att låsa och låsa upp skärmen, i **Lock**-menyn, tryck först på symbolen (**Panel**) eller (**Settings**) och sedan (**Lock**) i statusfältet kontinuerligt i fem sekunder.

FUNKTIONSLÄGEN

För att hålla vattnet i spabadet varmt, cirkulerar filterpumpen vatten genom värmaren. I läget **READY** håller spabadet den inställda temperaturen och värmer vattnet alltid vid behov. I **REST**-läget värmer spabadet vatten enbart under de inställda filtreringsperioderna. I läget **REST** visas inte alltid vattentemperaturen i huvudmenyn. För att visa temperaturen, starta **Jets 1**  och återgå till huvudmenyn.

För att ändra funktionsläget väljer du **Heat**  från **inställningsmenyn** . Tryck på **Ready / Rest** för att välja mellan **Ready- och Rest-funktionsläge**. Tryck på **tillbakasymbolen**  för att återgå till huvudmenyn. I huvudmenyn visas ikonen, **R** = **READY** ja **☒** = **REST**, för det valda läget på vänster sida av statusfältet.



SERVICELÄGE

Serviceläget kan användas för att stoppa pumparna, till exempel vid borttagning av filtret eller vid utförande av andra mindre underhållsuppgifter. För att starta serviceläge, välj **Hold**  i inställningsmenyn . Som standard tar serviceläget 60 minuter, men du kan stoppa det manuellt genom att trycka på tillbakasymbolen .



HÖG- OCH LÅGTEMPERATURINSTÄLLNING

Det finns två olika inställningar för vattentemperaturområdet i spabadet, som båda kan ställas in till egen temperatur.

Vid den högre temperaturinställningen (**High**) kan vattentemperaturen ställas in mellan 26,5 °C och 40 °C. High inställningen används när du vill hålla spabadet alltid klar för användning. I lågtemperaturinställningen (**Low**) kan vattentemperaturen ställas in mellan 10°C och 37°C. Low inställningen passar bäst när spabadet inte används under längre tid, och du inte vill behålla den höga temperaturen i spabadet.

Om du vill ändra temperaturinställningen väljer du **Heat**  från **inställningsmenyn** . Tryck på **High/Low** för att välja mellan **High** och **Low**. Tryck på tillbakasymbolen  för att återgå till huvudmenyn. Symbolen för den valda temperaturinställningen, **H** = **HIGH** ja **L** = **LOW**, visas i huvudmenyn på vänster sida av statusfältet.

FILTRERINGSPERIODER

Filtreringsperioden för spabadet är fabriksinställd mellan 20:00 och 22:00. För att ändra starttid och längd för filtreringsperioden, välj **Filter**  från **inställningsmenyn** . I filtervyn trycker du först på tiden och använder piltsymbolerna för att justera tiden. Tryck på **Save**  för att spara inställningen..



Den andra filtreringsperioden är avstängd som standard. Den andra filtreringsperioden kan aktiveras från filtervyn genom att trycka på **nummer 2** , för att visa start- och stopptiderna för den andra filtreringsperioden. Den andra filtreringsperioden justeras på samma sätt som den första.

Vid normal användning rekommenderar vi två 2-timmars filtreringsperioder per dag. Tiden mellan starttiden för filtreringsperioderna ska vara 12 h. Till exempel kan filtreringsperioderna vara från 8:00 till 10:00 och 20:00 till 22:00. **OBS! Om spabadet används mer än tre gånger i veckan, bör filtreringsperiodernas längd ökas.**

ROTERING AV SKÄRMEN



Det är möjligt att rotera utsikten över spabadets skärm för att underlätta användningen inifrån och ut från utsidan. Skärmbilden roterar genom att trycka på ikonen till höger om statusfältet .

TIDSINSTÄLLDA MEDDELANDEN



Olika tidsinställda meddelanden  kommer att visas längst ner till vänster på skärmen. Du kan stänga av tidsinställda meddelanden genom att välja **Reminders**  från **inställningsmenyn** . För att ändra inställningen, tryck på **Yes/No**. Tabellen nedan visar de vanligaste meddelandena och deras betydelse.

MEDDELANDE	BETYDELSE
Check the pH	Kontrollera pH-värde, och dosera kemikalier vid behov.
Check the sanitizer	Kontrollera pH-värde, och dosera kemikalier vid behov.
Clean the filter	Rengör filtret.
Test the GFCI	Kontrollera att jordfelsbrytaren fungerar.
Change the water	Byt spabadets vatten.
Clean the cover	Rengör isoleringslocket.
Change the filter	Byt filter.



TEMPERATUR- OCH TIDSFORMAT

Om du vill ändra temperatur- och tidsformat väljer du **Units**  från **inställningsmenyn** . För att byta temperaturformat, tryck på °C / °F och tryck på **24 HR / 12 HR** för att visa tidsformatet. Tryck på tillbakasymbolen  för att återgå till huvudmenyn.

SPRÅK

För att ändra språkinställningen för pekskärmen, välj **Language**  från **inställningsmenyn** . Välj önskat språk och tryck på **Save**  för att spara valet.

TEKNISKA INSTÄLLNINGAR

För att gå till de tekniska inställningarna, välj **Utilities**  från **inställningsmenyn** . De tekniska inställningarna kan användas för att ändra inställningarna för skärmens viloläge (**Panel**) och för att se de senaste 24 felmeddelandena (**Fault Logg**).

FELMEDDELANDEN PÅ SKÄRMEN

Felsymbolen  visas i huvudmenyn längst ner till vänster på skärmen. I tabellen nedan hittar du de vanligaste felmeddelandena, deras betydelser och de åtgärder som krävs. Följ alltid rekommenderad åtgärd och kontakta din återförsäljare eller servicetekniker vid behov.

Felmeddelande	Betydelse	Åtgärd
Mörk Skärm	Spabadet får ingen el	Kytke altaaseen virta/ tarkasta sähkökytkentä.
Possible freezing condition	Möjligt frysläge.	Pumparna startar automatiskt, oberoende av funktionsläge. Kontakta service.
Water is too hot	Överhettning – En av värmesensornerna har observerat minst 43,3 °C värme.	GÅ INTE I VATTNET! Spabadet stängs av automatiskt, och startar igen då temperaturen underskridit 41,7 °C. Ta bort isoleringslocket för att snabba kylning.
The water flow is low	Betydlig temperaturskillnad mätt mellan temperatursensornerna A och B. Avser ett flödesproblem.	Kontrollera att det finns tillräckligt med vatten, fyll vid behov. Rengör filtret och kontrollera att pumparna fungerar. Om problemet kvarstår kontaktar du din servicetekniker.
The water flow has failed	Kontinuerliga flödesproblem. Värmaren stängs av om den här koden visas fem gånger om dagen.	Kontrollera att filtret är rent. Tryck på någon symbol för att starta om värmaren. Om problemet kvarstår kontaktar du din servicetekniker.
The heater may be dry	Vattenflödet i värmaren är lågt eller det finns luft i värmaren.	Stäng av spabadet till 15 minuter. Kontrollera att det finns tillräckligt med vatten och fyll vid behov. Vid behov, ta bort luften enligt avluftningsanvisningarna. Spabadet återgår till normalt läge genom att trycka på någon symbol. Om problemet kvarstår kontaktar du din servicetekniker.
The heater is dry	För lite vatten i värmaren. Spabadet slår sig av.	Kontrollera att det finns tillräckligt med vatten, fyll vid behov. Rengör filtret och kontrollera att pumparna fungerar. Om problemet kvarstår kontaktar du din servicetekniker.
The heater is too hot	Överhettning – En av värmesensornerna har observerat minst 47,8 °C värme.	GÅ INTE VATTNET! Ta av spabadets lock för att kyla vattnet. När vattnet svalnar, tryck på någon symbol för att återställa systemet.
Sensors are out of sync	Värmesensornerna är i obalans.	Detta kan vara ett tillfälligt fenomen. Om problemet kvarstår kontaktar du din servicetekniker.
Sensors are out of sync -- Call for service--	Värmesensornerna har varit i obalans minst en timme.	Kontakta servicetekniker.
Sensor A fault, Sensor B fault	Värmesensorn A eller B fungerar inte. Spabadet är avstängt.	Det kan inträffa kort eftersom temperaturen stiger för hög. Meddelandet försvinner när temperaturen sjunker. Om problemet kvarstår kontaktar du din servicetekniker.

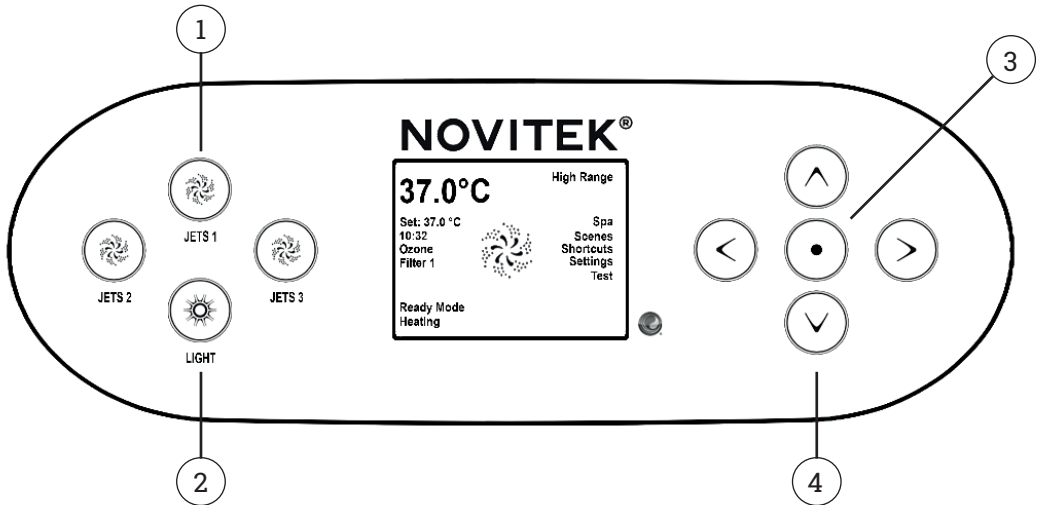

1. Pumpar ON/OFF 2. LED-belysning ON/OFF 3. Select-knapp 4. Navigationsknappar

HUVUDMENY

Spabadets huvudmeny visar nuvarande inställningar och anmälningar för spabadet. Vattnets temperatur syns stort i övre vänstra delen av skärmen och den inställda temperaturen under den. Funktionsläget för spabadet visas längst upp till höger på skärmen. Du kan ändra inställningar från menyn på höger sida av skärmen. Symbolen i mitten av skärmen indikerar att pumpen eller värmen är på. **OBS! Skärmen stängs av automatiskt efter 30 minuters inaktivitet. Tryck på valfri knapp för att starta skärmen igen.**

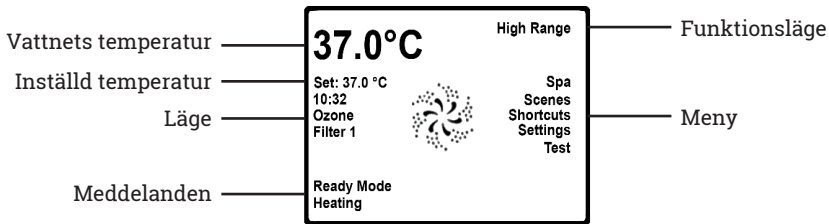

NAVIGERING

Navigera i spamenyerna med pilknapparna ④ på höger sida av skärmen. När färgen på texten ändras till vit, väljs den funktionen. Välj den aktiva funktionen genom att trycka på **Select**-knappen ③. För att återvända till huvudmenyn, navigera till Back-symbolen och tryck på Select-knappen ③.

INSTÄLLNING AV TID

Tiden måste ställas in direkt efter installationen av spabadet, eftersom rätt tid är viktig för driften av filtreringsperioderna. Om ingen tid är inställd visas **Set Time**. För att ändra tiden, välj **Time of day** i **Settings**-menyn. Navigera höger och vänster för att ändra timmar, minuter och **12h / 24h** val. Använd pilknapparna för att ställa in tiden. För att spara inställningen, navigera till symbolen **Save** och tryck på **Select**-knappen ③.

INSTÄLLNING AV TEMPERATUR

Vattentemperaturen på spabadet är fabriksinställt till 38 °C. För att ställa in vattentemperaturen i huvudmenyn, tryck först på pilknappen till vänster för att ändra texten på den inställda temperaturen till vit. Använd pilknapparna för att justera temperaturinställningen. Tryck på **Select**-knappen ③ för att spara inställningarna.

MASSAGEPUMPAR

Det finns tre massagepumpar i spabadet, varav **JETS 1** är en 2-hastighetspump. **JETS 1**-pumpen startar antingen på filtrering eller massagehastighet, beroende på funktionsläget. Om pumpen startar vid filtreringshastigheten, tryck på **JETS 1** igen för att aktivera masshastigheten. Massagehastigheten stängs automatiskt av om 15 minuter och filtreringshastigheten efter 30 minuters körtid, eller genom att trycka på **JETS** -knappen. De andra pumparna i spabadet börjar alltid med massagehastigheten

OBS! Om spabadet är i **READY**-läget, börjar filtreringshastigheten automatiskt när vattentemperaturen kontrolleras var 30:e minut. Om filtreringshastigheten har startat automatiskt kan den inte stängas av, men massagehastigheten kan aktiveras genom att trycka på **JETS 1**-knappen.

LUFTVRED

Vred på spabadets kanter kan användas för att justera massagekraften per säte. Massagekraften ökar när vredet vrids moturs och minskar därmed när den vrids medurs.



LED-BELYSNING

Led-belysningen på det spabadet tänds genom att trycka på **LIGHT**-knappen ②. Tryck på **LIGHT** ② igen för att stänga av belysningen. Det finns olika färger och ljuslägen för LED-belysningen i spabadet. För att byta ljusläge, stäng av belysningen och starta den om omedelbart. Led-belysningen stängs automatiskt av fyra timmar efter start.

KNAPPLÅS

Om du vill låsa knapparna på den spabadet väljer du **Lock** i **Settings**-menyn. Från **Lock**-menyn kan du använda piltangenterna för att välja antingen knapplås (**Panel**) eller inställningslås (**Settings**). Genom att endast låsa inställningarna kan de vanligaste spabadsfunktioner användas normalt.

Knapplåset kan låsas upp i samma meny, tryck två gånger på **Select**-knappen ③ och en gång på pilen ned.

FUNKTIONSLÄGEN

För att hålla vattnet i spabadet varmt, cirkulerar vattnet genom värmaren.

I **READY**-läget håller spabadet inställd temperatur och värmer vatten vid behov. I **REST**-läget värmer spabadet vatten enbart under de inställda filtreringsperioderna. I **REST**-läget visas inte vattentemperaturen på skärmen eftersom pumpen inte har cirkulerat vatten genom värmaren. Tryck på **JETS 1** och vänta ett ögonblick för att se temperaturen.

För att ändra funktionsläget väljer du **Heat Mode** i menyn **Settings**-menyn. Tryck på **Select**-knappen ③ för att välja mellan **Ready**- och **Rest**-läge. Det valda funktionsläget visas i huvudmenyn längst ner till vänster.

Skärmen visar **READY / REST** om knappen **JETS 1** trycks in medan **REST**-läget är valt. Efter avstängning går pumpen vid en filtreringshastighet på 60 minuter, varefter spabadet återgår till **REST**-läge.

SERVICELÄGE

Service-läget (**HOLD**) används för att stoppa pumpen vid mindre underhållsarbeten, t.ex. vid byte av ett nytt filter. **HOLD**-läget tar 60 minuter. **HOLD**-läget startas genom att välja **HOLD** i **Settings**-menyn. Du kan manuellt avbryta **HOLD**-läget genom att trycka på **Select**-knappen ③ på **Exit**-symbolen.

HÖG- OCH LÅGTEMPERATURINSTÄLLNING

Det finns två olika inställningar för det temperaturområde där temperaturen kan ställas in för båda. Det valda temperaturområdet visas längst upp till höger på skärmen.

I det övre temperaturområdet (**High**) kan temperaturen ställas in mellan 26,5 °C och 40 °C. Denna inställning används när du vill hålla Spabadet alltid klart för användning. Vid det låga temperaturområdet (**Low**) kan temperaturen ställas in mellan 10 °C och 37 °C. Den lägre temperaturen är bäst lämpad för användning när spabadet inte används under en längre tid och spabadet inte kräver höga temperaturer.

Du kan ändra temperaturinställningen genom att välja **Heat Mode** från **Settings**-menyn. För att välja mellan **High** och **Low**, tryck på **Select**-knappen ③. I huvudmenyn visas det valda läget längst upp till höger på skärmen.

FILTRERINGSPERIODER

Filtreringsperioden för spabadet är inställt på fabriken mellan 20:00 och 22:00. Du kan ändra starttid och längd för filtreringsperioden genom att välja **Filter Cycles** från **Settings**-menyn. Navigera höger och vänster för att ändra starttid och längd för filtreringsperioden. Använd pilknapparna för att ändra starttid och längd för filtreringsperioden. Sluttiden bestäms automatiskt. För att spara inställningen, navigera till symbolen **Save** och tryck på **Select**-knappen ③.

Den andra filtreringsperioden är avstängd som standard. Filtreringsperioden kan aktiveras från samma **Filter Cycles**-meny. Navigera till Filter Cycle 2-rad och tryck på upp- eller nedpil-knappen när **NO** är vald. Starttiden och varaktigheten av filtreringsperioden bestäms på samma sätt som för den första filtreringsperioden. För att spara inställningen, navigera till symbolen **Save** och tryck på **Select**-knappen ③.

ROTATION AV SKÄRMEN

Det är möjligt att rotera utsikten över skärmen för enkel användning från insidan och utsidan av spabadet. För att rotera skärmen, välj **Invert Panel** från **Settings**-menyn. För att välja mellan **Normal** (Normal) och **Inverted** (Roterat) läge, tryck på **Select**-knappen ③.

TEKNISKA INSTÄLLNINGAR

För att komma åt de tekniska inställningarna, välj **Utilities** i **Settings**-menyn. Använd piltangenterna och **Select**-knappen ③ för att navigera i menyn.

- **A/B Temp:** Om det här alternativet är (ON), visas temperaturen för både temperaturgivare A och B separat högst upp till höger på displayen.
- **Fault Log:** Log för de senaste 24 felmeddelandena.

AVANCERADE INSTÄLLNINGAR

För att komma åt avancerade inställningar, välj **Utilities** i **Settings**-menyn. Använd pilknapparna och **Settings**-knappen ③ för att navigera i menyn.

- **Temp Display:** Temperaturen °F/°C.
- **Time Display:** Klockan 12 h/24 h.
- **Reminders:** Visar meddelanden som "Clean Filter" ON/OFF.
- **Cleanup:** Längd på ytterligare filtrering efter varje användning.
- **Color:** Val av bakgrundsfärg på skärmen.
- **Language:** Språkval på kontrollpanelen
- **Panel:** Inställningar timeout på bakgrundsbelysning.

SYSTEMINFORMATION

Denna information krävs endast på begäran av servicetekniker. För att komma åt systeminformation, välj **Information** från **Settings**-menyn. Navigera genom menyn med pilknapparna. Informationen av den valda sektionen visas längst ner till vänster på skärmen

- **Software ID (SSID):** Styrenhetens programversion.
- **System Model:** Styrenhetens modell.
- **Current Setup:** Nummer på dördefinierat installationsprogram.
- **Configuration Signature:** Kontrollnummer för programmet
- **Heater Wattage:** Värmarens effekt kW (1–3/3 –6).
- **Heater Type:** Värmarens modell.
- **Dip Switch Settings:** Inställningar för styrenhetens dip switch-brytare.
- **Panel Version:** Styryrpanelens programversion.

SPA-MENY

Från Spa-menyn kan du se alla kontroller på ett ögonkast. Menyn kan användas för att enkelt styra pumpar och lampor, samt rotera displayen. Vyn av denna meny beror på installerade tillval och antalet pumpar som installeras i spabadet, så utsikten kan variera. Navigera i spa-menyn med pilknapparna. Den valda funktionen är omgiven av en vit ram och funktionen kan styras med **Select**-knappen ③.

JETS 1 är en 2-hastighetspump. Från den här menyn kan du enkelt kontrollera om pumpen har en filtrerings- eller massagehastighet. Symbolen **JETS 1** indikerar pumpens status.



Pumpen avstängd



Filtreringshastighet



Massagehastighet

SNABBMENY

Du behöver inte navigera separat i snabbmenyn, du kan enkelt styra funktionerna från en vy. Pilknapparna styr pumpar och belysning, med **Select**-knappen ③ kan du återgå till huvudmenyn. Som i spa-menyn kan du också enkelt se pumpens status från snabbmenyn.

TIDSINSTÄLLDA PÅMINNELSER

Olika tidsinställda påminnelser kan visas längst ner till vänster på skärmen. Du kan hoppa över meddelandet genom att trycka på högerpilknappen. Tabellen nedan visar de vanligaste meddelandena och deras betydelser.

MEDDELANDE	BETYDELSE
Check the pH	Kontrollera pH-värde och dosera kemikalier vid behov.
Check the sanitizer	Kontrollera klornivån och dosera vid behov.
Clean the filter	Rengör filtret.
Test the GFCI	Kontrollera, att jordfelsbrytaren fungerar.
Change the water	Byt spabadets vatten.
Clean the cover	Rengör isoleringslocket.
Change the filter	Byt filter.

FELMEDDELANDEN

Felmeddelanden visas längst ner till vänster på skärmen. I tabellen nedan hittar du de vanligaste felkoderna, deras betydelse och de åtgärder som krävs. Följ alltid rekommenderade åtgärder och kontakta din återförsäljare eller servicetekniker vid behov.

Felmeddelande	Betydelse	Åtgärd
Mörk Skärm	Spabadet får ingen el	Kytke altaaseen virta/ tarkasta sähkökytkentä.
Possible freezing condition	Möjligt frysläge.	Pumparna startar automatiskt, oberoende av funktionsläge. Kontakta service.
Water is too hot	Överhettning – En av värmesensorerna har observerat minst 43,3 °C värme.	GÅ INTE I VATTNET! Spabadet stängs av automatiskt, och startar igen då temperaturen underskridit 41,7 °C. Ta bort isoleringslocket för att snabba kylning.
The water flow is low	Betydlig temperaturskillnad mätt mellan temperatursensorerna A och B. Avser ett flödesproblem.	Kontrollera att det finns tillräckligt med vatten, fyll vid behov. Rengör filtret och kontrollera att pumparna fungerar. Om problemet kvarstår kontaktar du din servicetekniker.
The water flow has failed	Kontinuerliga flödesproblem. Värmaren stängs av om den här koden visas fem gånger om dagen.	Kontrollera att filtret är rent. Tryck på någon symbol för att starta om värmaren. Om problemet kvarstår kontaktar du din servicetekniker.
The heater may be dry	Vattenflödet i värmaren är lågt eller det finns luft i värmaren.	Stäng av spabadet till 15 minuter. Kontrollera att det finns tillräckligt med vatten och fyll vid behov. Vid behov, ta bort luften enligt avluftningsanvisningarna. Spabadet återgår till normalt läge genom att trycka på någon symbol. Om problemet kvarstår kontaktar du din servicetekniker.
The heater is dry	För lite vatten i värmaren. Spabadet slår sig av.	Kontrollera att det finns tillräckligt med vatten, fyll vid behov. Rengör filtret och kontrollera att pumparna fungerar. Om problemet kvarstår kontaktar du din servicetekniker.
The heater is too hot	Överhettning – En av värmesensorerna har observerat minst 47,8 °C värme.	GÅ INTE VATTNET! Ta av spabadets lock för att kyla vattnet. När vattnet svalnar, tryck på någon symbol för att återställa systemet.
Sensors are out of sync	Värmesensorerna är i obalans.	Detta kan vara ett tillfälligt fenomen. Om problemet kvarstår kontaktar du din servicetekniker.
Sensors are out of sync -- Call for service--	Värmesensorerna har varit i obalans minst en timme.	Kontakta servicetekniker.
Sensor A fault, Sensor B fault	Värmesensoren A eller B fungerar inte. Spabadet är avstängt.	Det kan inträffa kort eftersom temperaturen stiger för hög. Meddelandet försvinner när temperaturen sjunker. Om problemet kvarstår kontaktar du din servicetekniker.

HUVUDMENY

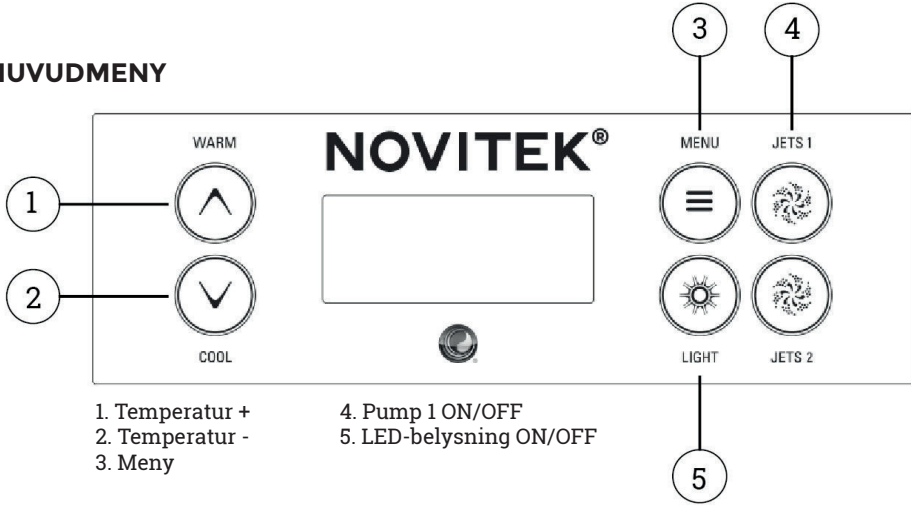

SKÄRMENS SYMBOLER



- A - VÄRMARE PÅ
- B - READY-FUNKTIONSLÄGE
- C - REST-FUNKTIONSLÄGE
- E - WIFI ANSLUTEN
- F - BELYSNING
- G - FILTRERINGSPERIOD
- H - PUMP 1
- I - PUMP 2
- L - TEMPERATUR (HÖG/LÅG)
- M - INSTÄLLNING (PROGRAMMERING)
- N - FILTRERINGSPERIOD (1,2 ELLER BÅDA)
- O - AM ELLER PM (TID)

MASSAGEPUMPAR

Spabadets pump startar med att trycka på **JETS-1**-knappen (4). Pumpen startar antingen på filtrerings- eller massagehastighet, beroende på funktionsläge. Om pumpen startar på filtreringshastighet, kan man ändra om till massagehastighet genom att åter trycka på **JETS-1**-knappen (4).

Massagehastigheten går av automatiskt om 15 minuter och filtreringshastigheten om 30 minuter, eller genom att åter trycka på **JETS-1**-knappen (4).

Om spabadet är inställt på **READY**-läge startar filtreringshastigheten automatiskt med 30 minuters mellanrum för att mäta vattentemperaturen. Om filtreringshastigheten har startat automatiskt går den inte att stänga av, men den går att ändra till massagehastighet genom att trycka på **JETS-1**-knappen (4).

INSTÄLLNING AV TEMPERATUR

Vattentemperaturen är fabriksinställd på 37 °C. Man justerar temperaturen med **WARM**- och **COOL**-knapparna (1) (2). När den inställda temperaturen inte längre blinkar på skärmen börjar spabadet värma vattnet till inställd temperatur.

OBS! Den egentliga temperaturen visas när pumpen gått i minst 2 minuter.

INSTÄLLNING AV TID

Tiden bör ställas in omedelbart efter installation av spabadet. Rätt tid är viktig för att filteringsperioderna ska fungera som inställt. Man ställer in tiden genom att först trycka på MENU-knapp ③ kontinuerligt tills **TIME** visas på skärmen. Genom att trycka på **WARM**-knappen ① kommer man till att ställa in tiden vilket görs genom att trycka på **WARM**- och **COOL**-knapparna ① ②. Man går vidare genom att trycka på **MENY**-knappen ③.

OBS! Om spabadet stängs av eller det är strömavbrott måste man ställa in tiden igen.

ROTERING AV SKÄRMEN

Skärmen kan roteras genom att trycka på **MENY**-knappen ③ kontinuerligt, tills **FLIP** visas på skärmen. Efter det kan man rotera skärmen genom att trycka på **WARM**- och **COOL**-knapparna ① ②.

LED-BELYSNING

LED-Belysningen tänds med **LIGHT**-knappen ⑤ och släcks genom att åter trycka på **LIGHT**-knappen ⑤. Det finns olika program för LED-belysningen, man byter program genom att släcka belysningen och omedelbart tända igen. LED-belysningen släcks automatiskt efter fyra timmar.

KNAPPLÅS

Spabadets knappar kan låsas genom att trycka på **MENY**-knappen ③ kontinuerligt, tills det står **LOCK** på skärmen. Antingen kan man låsa temperaturinställningarna (**TEMP**) genom att trycka på **WARM**-knappen, eller hela skärmen (**PANL**) genom att trycka på **MENY**-knappen ③. Man byter val (ON/OFF) genom att trycka på **WARM**- eller **COOL**-knapparna ① ②. Spara val och gå vidare genom att trycka på **MENY**-knappen ③.

Knapplåset öppnas genom att samtidigt trycka in **WARM**-knappen ① och två gånger lugnt trycka på **MENY**-knappen ③.

FUNKTIONSLÄGEN

För att hålla vattnet varmt cirkulerar vattnet genom pumpen och värmaren.

READY-läget upprätthåller spabadet den inställda temperaturen och värmer vid behov. **REST**-läget värms vattnet enbart under inställda filteringsperioder. Under **REST**-läge visas inte alltid temperatur, istället står det texten **RUN | PUMP | FOR | TEMP | - - - - -**.

Funktionsläge ändras genom att först trycka på **MENY**-knappen ③ kontinuerligt, tills det står **MODE** på skärmen. Välj funktionsläge genom att trycka på **WARM**- ① eller **COOL**-knappen ②. Gå vidare genom att trycka på **MENY**-knappen ③.

OBS! Aktiva funktionsläge visas i nedre kanten av skärmen.

SERVICELÄGE

Service läget (**HOLD**) kan användas t.ex. när man byter filter, eller gör andra små servicearbeten.

Service läget är 60 minuter. Service läget aktiveras genom att först trycka kontinuerligt på **MENY**-knappen ③ tills det står **HOLD** på skärmen. Tryck efter det på **WARM**-knapp ①, då står det på skärme **HOLD | ING | FOR | 0:60** (tiden visar hur länge pumparna är ur funktion)

HÖG- OCH LÅGTEMPERATUR

Det finns två olika inställningar för temperatur, i vilka man kan ställa in egen temperatur. Vald temperaturinställning visas i skärmens nedre kant.

I högtemperatur-inställningen (**RANGE▲**) kan man ställa in temperatur mellan 27 °C – 40 °C. Högtemperatur-inställningen passar bäst då man vill att spabadet ska vara klart för bruk hela tiden. I lågtemperatur-inställningen (**RANGE▼**) kan man ställa in temperaturen mellan 10 °C – 27 °C. Lågtemperatur-inställningen passar bäst då man inte på en längre tid har tänkt använda spabadet, och inte vill hålla så hög temperatur.

Man kan välja temperatur-inställning genom att först kontinuerligt trycka på **MENY**-knappen ③ tills det står **TEMP** på skärmen. Välj inställning genom att trycka på **WARM**-knappen ①. Spara och gå vidare genom att trycka på **MENY**-knappen ③.

OBS! Temperatur-inställning visas i nedre kanten av skärmen.

FILTRERINGSPERIODER

Spabadets 1 filtreringsperiod är fabriksinställd till 20:00-22:00. Filtreringsperiodens starttid och längd väljs genom att först trycka kontinuerligt på **MENY**-knappen ③) tills det står **FLTR 1** på skärmen. Tryck efter det två gånger på **WARM**-knappen ①, vartefter man ställer in starttid av filtrering med **WARM**- och **COOL**-knapparna ① ②. Efter det går man in på inställning av Filtreringsperiodens längd genom att trycka på **MENY**-knappen ③. Ställ in längden av filtreringsperioden på samma sätt som starttiden.

Spabadets 2 filtreringsperiod är fabriksinställd till 08:00-10:00.

Filtreringsperiodens starttid och längd ställs in genom att kontinuerligt trycka på **MENY**-knappen ③ tills **FLTR 2** visas på skärmen. Man ändrar andra filtreringsperiodens starttid och längd på lika som för den första filtreringsperioden.

Vi rekommenderar 2st filtreringsperioder på 2h i dygnet vid normalt bruk. Man bör ställa in filtreringsperioderna så att det är 12h mellan starttid av filtreringsperioderna. Filtreringsperioderna kan t.ex. vara de fabriksinställda 08:00-10:00 och 20:00-22:00.

OBS! Om spabadet används oftare än tre gånger i veckan rekommenderar vi längre filtreringsperioder.

RENGÖRINGSINSTÄLLNING

Spabadet har en fabriksinställd rengöringsinställning. Rengöringen startar då pumparna har varit avstängda minst 30 minuter.

TIDSINSTÄLLDA MEDDELANDEN

Spabadet visar vissa tidsinställda meddelanden nu och då. Man kan kvittera meddelandet genom att trycka på **WARM**-knappen ①. I tabellen nedan finns förklaringar för tidsinställda meddelanden. Meddelanden kan tas bort via **PREF**-menyn.

MEDELANDE	BETYDELSE
CHEK PH	Kontrollera PH-värde och justera vid behov med kemikalier.
CHEK CHEM	Kontrollera klornivo och justera vid behov med klor.
CLN FLTR	Rengör filtret.
TEST GFCI	Kontrollera att jordfelsbrytaren fungerar.
CHNG WATR	Byt spabadets vatten.
CLN COVR	Rengör spabadets lock.
CHNG FLTR	Byt filter.
CHEK OZ	Kontrollera att ozongeneratoren är i funktion.
SRVC CHEK	Service.

FELKODER

I tabellen nedan finner man de vanligaste felkoder, deras betydelse och krävda åtgärder. Följ alltid åtgärderna, och kontakta din återförsäljare eller service vid behov.

KOD	BETYDELSE	ÅTGÄRD
MÖRK SKÄRM	Ingen elmatning	Koppla av elmatningen och kontrollera kopplingarna.
----- °C	Känner ingen temperatur	Temperatur visas då pumparna varit i gång minst två minuter.
42 °F TOO COLD	Frysläge	Pumparna startar automatiskt oberoende av funktionsläge. Kontakta service.
WATR TOO HOT -----	FÖR VARM TEMPERATUR. En värmesensor har upptäckt minst 43,3 °C temperatur.	GÅ INTE I SPABADET! Spabadet stängs av och går på igen då vattnet är under 41,7 °C. Ta bort locket för att sänka temperatur.
RUN PMPS PURG AIR	Betydlig temperaturskillnad mellan A och B sensor. Skyftar på fel i vattenflöde.	Kontrollera att du fyllt på tillräckligt med vatten, fyll på vid behov. Rengör filter och kontrollera att pumparna fungerar. Om felet repeteras, kontakta service.
HTR FLOW FAIL -----	Kontinuerligt fel i vattenflöde. Värmaren stängs om detta meddelande uppstår fem gånger under ett dygn.	Kontrollera att filtret är rent. Starta om värmaren genom att trycka på valfri knapp. Om felet repeteras, kontakta service.
HTR MAY BE DRY	Vattenflödet är svagt eller luft i värmaren.	Stäng av spabadet till 15 minuter. Kontrollera att det finns tillräckligt med vatten. Ta bort luft från värmaren enligt avluftningsanvisningar. Spabadet går till normalläge genom att trycka på valfri knapp. Om felet repeteras, kontakta service.
HTR DRY -----	För lite vatten i värmaren. Spabadet stängs av.	Kontrollera att du fyllt på tillräckligt med vatten, fyll på vid behov. Rengör filter och kontrollera att pumparna fungerar. Om felet repeteras, kontakta service.
HTR TOO HOT -----	FÖR VARM TEMPERATUR. En värmesensor har upptäckt minst 43,3 °C temperatur.	GÅ INTE I SPABADET! Ta bort locket för att sänka temperatur.
SNSR BAL -- ANCE	Temperatur-sensorn är i obalans.	Det kan vara ett tillfälligt fel. Om felet repeteras, kontakta service.
SNSR SYNC -----	Temperatur-sensorn har varit i obalans minst en timme.	Kontakta service.
SNSR A/B -----	Temperatursensor A eller B är ur funktion. Spabadet är avstängt.	Kan uppstå tillfälligt vid hög temperatur, meddelandet går bort när temperaturen är jämn. Om felet repeteras, kontakta service.
STUK PUMP -----	Pumpen stannar inte.	GÅ INTE I VATTNET! Vattnet kan vara överhettat. Koppla av spabadet och kontakta service.

EXTRAVÄRMARE

I Ylläs spabadet från Exclusive-serien är det alltid en extra värmare som standard.

Installation av extravärmare bör utföras av en auktoriserad elektriker, och den bör installeras i samband med spabadets andra elinstallationer. Värmarens elanslutning bör vara avsedd med jordfelsbrytare. Extravärmaren anslutes till en egen 230V, 1 x 16 A elanslutning. Kablarna ska skalas ca 20 mm och jordningsanslutningar ska utföras ordentligt. Ett hål för elkabeln kan borras genom panelen på vilken sida som helst eller genom spabadets ABS-plast botten. På spabadet är den sidan markerad bakom vilken styrenheten är belägen.

OBS!

Extravärmekabeln från styrenheten är kontrollkabeln till extra värmaren. Kopplingsordningen är markerad i styrenheten bredvid terminalblocket.

1. Kontrollera att spabadet är fyllt med vatten ända upp till LED-belysningen.
2. Öppna serviceluckan
3. Öppna ytterkåpan på extravärmaren.
4. Anslut strömkabeln till extravärmaren.
5. Stäng ytterkåpan på extravärmaren och serviceluckan.

DELAD PANEL

Ej tillgängligt för spabad i Standard-serien.

När man bygger in spabadet i ett trädäck kan nedsänkingsdjupet vara högst 40 cm från spabadets botten till ytan av träddeck. I delad panel är spabadets sidopaneler i två delar, så det finns inget behov att göra separata serviceluckor i träddeck för eventuell service.

För att öppna serviceluckor i ett spabad med delad panel, öppna först de två översta listskruvarna ① på vardera sida av luckan. Skjut sedan listerna mot spabadets kanter, lyft upp luckan och dra ut luckan.

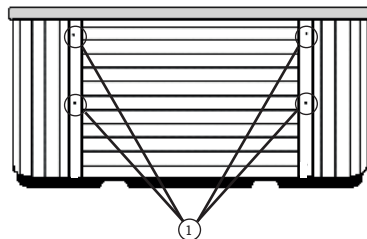

MICROSILK

Tillgängligt för Select-, Exclusive- och Lumispa-modeller.

1. Mikrosilkfunktion finns på knappen (5) i Spa-meny (se bild, sidan 10)

Andra att beaktas:

- När du startar Mikrosilk stängs pumparna automatiskt av och du kan inte starta dem samtidigt.
- Mikrosilk stängs automatiskt av efter 30 minuter, men du kan stoppa det när som helst.
- När Mikrosilk-funktionen körs blir vattnet fullt av mikrobubblor och blir gradvis helt "mjölkigt" - detta är helt normalt.
- Mikrosilk lägger inte till några kemikalier i vatten och har ingen direkt effekt på vattenkemi.

CMS™-FJÄRRKONTROLL

För Exclusive- och Select Premium modeller är CMS™ fjärrkontroll alltid standard.

Med fjärrkontrollen kan du ändra inställningarna på spabadet var som helst och du kan kontrollera spabadets status och funktioner. Den nya generationen CMS™ fjärrkontroll skickar också ett meddelande till din telefon om det finns ett uppmärksamhet krävande meddelande i spabadet. Fjärrkontrollens funktionalitet kräver en fungerande wlan-anslutning nära spabadet.

1. Koppla CMS Gateway Ultra-enheten till modemmet och koppla strömkabeln till enheten.
2. Ladda ner **CONTROLMYSPA**-appen till din telefon.
3. Gå till spabadet och kontrollera att spabadet är på

OBS! CMS borde hittas efter att spabadet varit på i 15min. Vid behov kan man koppla av spabadet, vänta 20sek och koppla på igen.

4. Öppna **CONTROLMYSPA**-appen i telefonen, tryck på "SETUP" och följ instruktionerna.
5. CMS-koden ä **PDS-85415**

FELSÖKNING:

- Röd lampa i CMS Gateway Ultra-enheten: Enheten och spabadet är inte kopplat.
- · Blinkande röd lampa i CMS Gateway Ultra-enheten: Enheten och spabadet är kopplat, men styrenheten är inte ansluten.
- · Blinkande blå lampa i CMS Gateway Ultra-enheten: Uppdaterar programvara. Koppla inte av ström.
- · Blinkande grön lampa i CMS Gateway Ultra-enheten: Enheten och spabadet är kopplat, men ingen internet-anslutning.
- · Grön lampa i CMS Gateway Ultra-enheten: Enheten och spabadet är kopplat samt internet anslutet. Inga fel.

Garantin gäller spabad som köps för privat bruk hos en auktoriserad återförsäljare. Garantiperioden är två år och börjar på leveransdagen av spabadet, men under inga omständigheter senare än 6 månader från inköpsdatumet. Ett tioårigt begränsat garantiprogram kräver att spabadet registreras på www.novitek.fi. Köparen är berättigad till en garantireparation enligt villkoren i garantin endast genom att tillhandahålla ett bevis på ursprunglig betalning av spabadet. Under garantiperioden kommer Oy Nordic SPA Ltd att hantera garantireparationer inom rimlig tid.

VILLKOR FÖR GILTIGHET AV GARANTI

Garantiens giltighet kräver att spabadet är installerat enligt installationsanvisningarna för spabadet, den elektriska installationen av spabadet utförs av en auktoriserad elektriker, spabadet används i enlighet med bruksanvisningen och dess avsedda användning. Spabadet används exklusivt för privat bruk.

Ansvar för installationen av spabadet är hos anlitad tekniker och köparen ansvarar för att installationen görs enligt installationsanvisningar. Kundens installationsfel är på ingen sätt säljarens ansvar. Produktens garanti kommer att vara ogiltig om installationen görs felaktigt, spabadet förvaras fel eller om spabadet är felaktigt tömd i kylan.

KOMMERSIELLT BRUK

Spabadet är konstruerat för att motstå normalt bruk. För kommersiella eller uthyrningsspabad är garantin begränsad och specificerad från fall till fall. Om det kommersiella bruket inte nämns i beställningsskedet och garantin inte är särskilt överenskommen vid beställning är produktgarantin tre (3) månader efter leverans. Oy Nordic SPA Ltd ansvarar inte för någon indirekt skada som orsakas av spabadet, till exempel förlorad hyresintäkt eller annan skada för kunden.

BEGRÄNSNINGAR

Köparen har inte rätt till någon reparation enligt dessa garantivillkor om fel eller skada beror på slitage som orsakas av normal användning, felaktig installation, egna ändringar, olycka, missbruk, felaktig användning av kemikalier, kommersiell användning, användning av andra tillbehör än de som godkänts av Oy Nordic SPA Ltd, för bruk utanför de krav som ställs i bruksanvisningen, missbruk av underhåll eller rengöring, eller reparationer utförda av ett icke av Oy Nordic Spa Ltd auktoriserat serviceföretag. Garantin täcker inte skador som orsakas av extrema väderförhållanden (hagel, storm, jordbävning, osv.). Av ovanstående skäl kommer de kostnader som tillverkaren ådragit sig att debiteras kunden enligt den allmänna serviceprislistan.

Sugintag, ozongenerator, UV-rengöringsutrustning, värmeisoleringssskydd, nackkudde och filterflottör omfattas inte av denna garanti, men dessa produkter har en sex (6) månaders garanti.

Garantin täcker inte någon indirekt eller annan ovanlig skada som orsakats av köparen, såsom förlust av vinst eller annan följdskada eller egendomsskada.

GARANTI PÅ VISNINGSPRODUKTER

Visningsprodukter säljs i det skick de är vid tidpunkten för försäljningen. Oy Nordic SPA Ltd ansvarar inte för ytskador eller annan skada på produkterna, och reparationen av dessa omfattas inte av garantin. I övrigt täcker garantin också visningsprodukter, såvida inte annat avtalats skriftligen vid beställning.

GARANTITÅTGÄRDER

Köparen ska omedelbart underrätta säljaren om det defekta spabadet eller en del av den. När en felrapport upprättas ska man ange spabadets modell, serienummer, inköpsdatum och installationsdatum samt felets kvalitet och förhållanden i händelse av fel. Oy Nordic SPA Ltd eller dess auktoriserade servicerepresentant ansvarar för att identifiera och reparera fel. Den defekta spabadet restaureras genom reparation eller service, eller genom att byta ut defekta delar inom rimlig tid eller enligt eget gottfinnande av Oy Nordic SPA Ltd genom att byta ut det defekta spabadet i sin helhet till ett nytt spabad. Serviceteknikern måste ha fri tillgång till varje sida av spabadet. Kostnaden för demontering, borttagning eller ominstallation av ett trädäck eller annan konstruktion debiteras köparen.

Vid åtgärder som inte kräver särskild expertis hanteras de med hjälp av en telefonperson eller motsvarande. Köparen måste acceptera denna policy baserad på säljarens erfarenhet av reparationer. Om säljaren eller tillverkaren begär information som bilder för att göra det enklare att utvärdera åtgärderna måste köparen bidra. Säljarens ansvar är begränsat till leverans, reparation eller återbetalning av ett nytt föremål på säljarens eget gottfinnande. Säljaren kan inte hållas ansvarig för direkt, indirekt skada eller följdskador eller förlust som tillkommer köparen.

KREDITERING AV GARANTIDELAR

Tillverkaren måste ges möjlighet att kontrollera den anmälda garantisaken. Köparen måste då följa tillverkarens instruktioner. Den ursprungliga delen som ska ersättas eller ersättas kommer att levereras till Oy Nordic SPA Ltd för granskning. Om en del inte returneras för inspektion, kommer ersättningsdelen att faktureras som normalt köp, om inte annat särskilt överenskommits.



NOVITEK®

OY NORDIC SPA LTD
Tehdaskatu 7, FI-24100 Salo, Finland
+358 2 737 270

www.novitek.fi